

PR-II

Kezelési Útmutató



CAS



Köszönjük hogy a CAS PR-II mérleget választotta!

Lapos kivitel méretei:

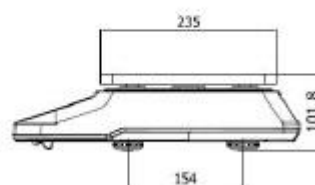
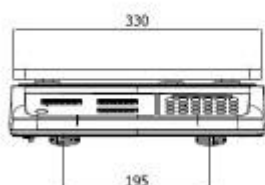
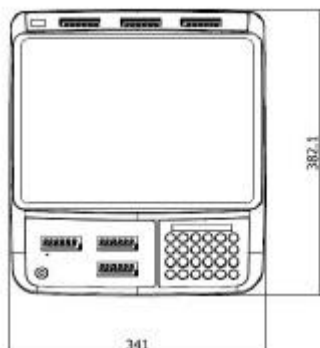

Oszlopos kivitel méretei:

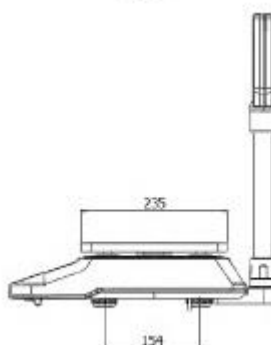
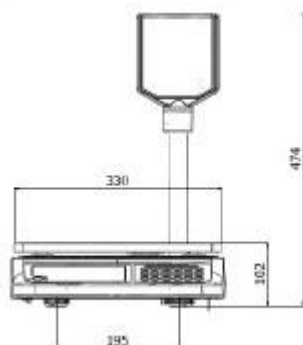
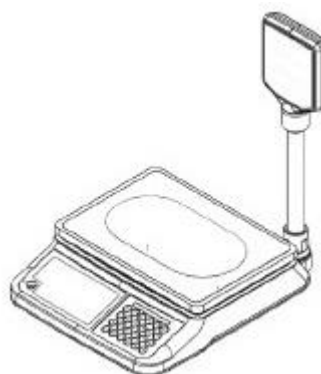

Oszlopos kivitelnél az alábbi módon lehet rögzíteni a kijelzõt:

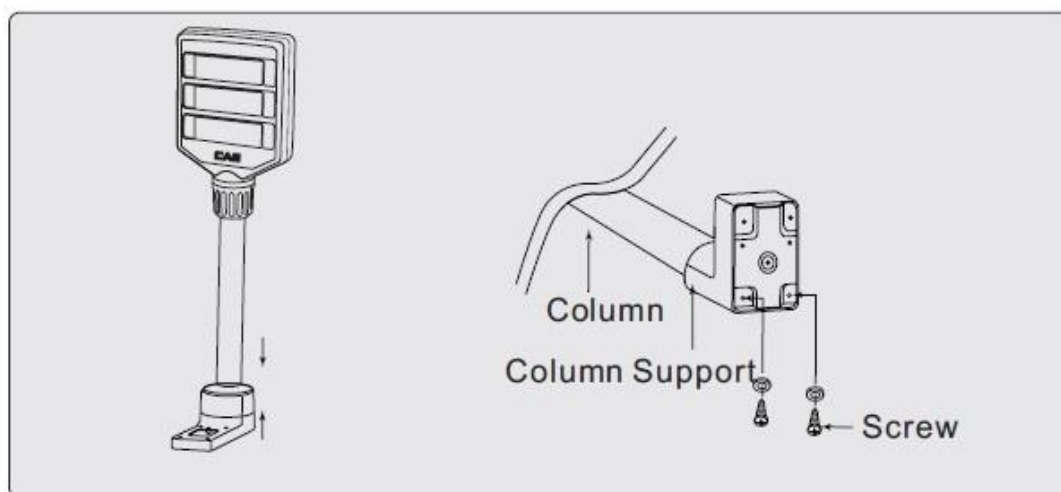

Ne szerelj szét a mérleget, garancia vesztéssel jár. Ne terhelje jobban a mérleget a maximálisan megadott méréshatárnál. Földelt konnektorba használja.

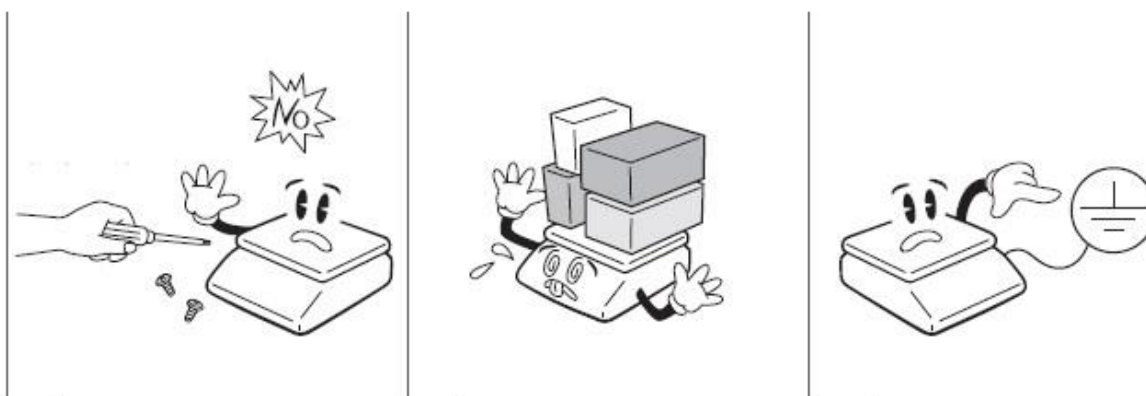

A konnektor aljzatból ne a kábelnél fogva húzza ki, megsérülhet a kábel, ami áramütéshez vezethet. Ne tegye a mérleget gyúlékony anyagok közelébe.

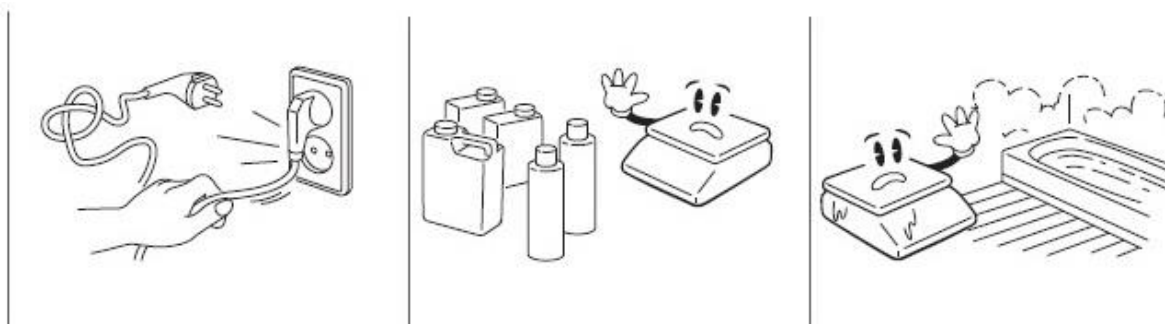

Ne tegye a mérleget hőszugárzó közelébe vagy direkt napsütésnek. Gyári adaptert használjon.

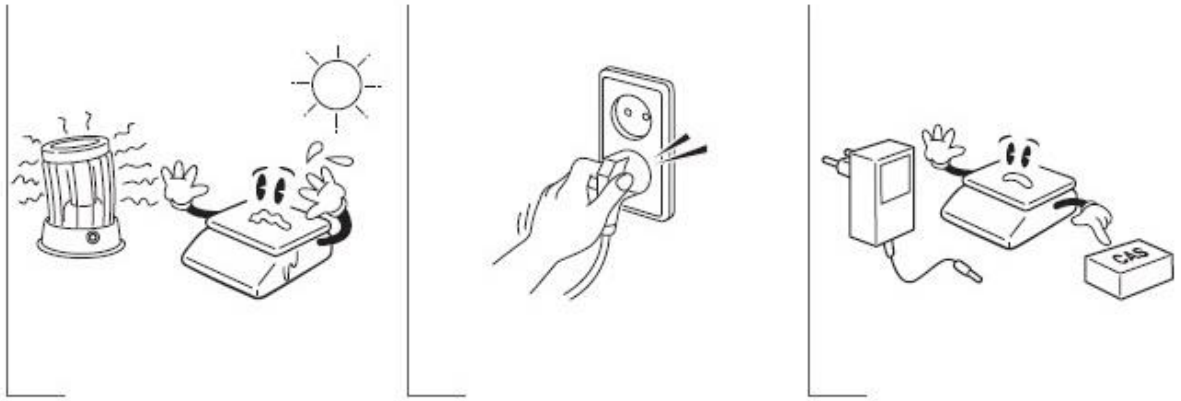

Óvja a mérleget a dinamikus terhelésektől. A mérleget alulról fogja meg, ha felemeli.



Óvja a mérleget elektromágneses sugárzástól, stabil asztalon használja a mérleget és állítsa vízszintbe a libella és a menetes lábak segítségével



Amennyiben hosszabb ideig nem használja a mérleget vegye ki az elemeket illetve a főkacsolóját állítsa 0 állásba.

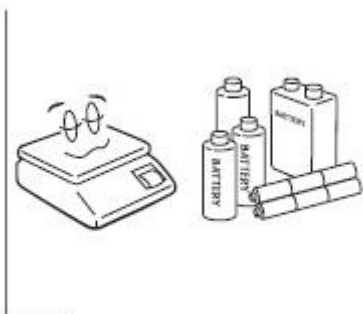

A mérleg bekapcsolása alul a billenő kapcsolóval történik

Nyomógombok:

Numerikus gombok

PLU gombok

Funkció gomb, PLU bevitel

Törlés

Nullázás

Tára

Összeadás

Végösszeg

Tizedespont

Háttérvilágítás választó gomb: KI - BE - AUTO

Energiatakarékos mód

Mértékegység váltás

Ár megadása 100/g

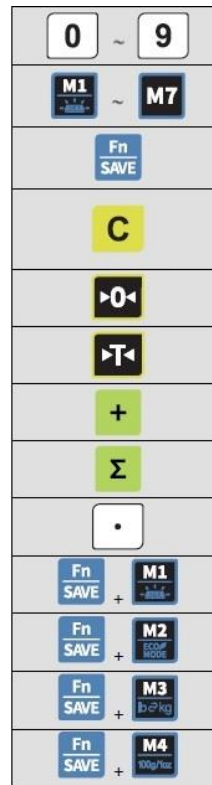

Funkciók:

Akkor van háttérvilágítás, ha súly van a mérlegen

Kikapcsolt háttérvilágítás

Bekapcsolt háttérvilágítás

Takarékos üzemmód kikapcsolva

Takarékos üzemmód bekapcsolva

kg kijelzés

lb kijelzés

kg vagy lb kijelzés

100g v 1oz kijelzés

Folyamatos

Kérésre

Stabil

| | |
|--|----------------|
| | bL-At |
| | bL-oFF |
| | bL-on |
| | ps - 0 |
| | ps - 1 |
| | kg |
| | lb |
| | up- kg or lb |
| | up-100g or 1oz |
| | rS-Co |
| | rS-PC |
| | rS-St |

PLU-k használata:

A mérleg 7db egységárat tud kezelni M1-M7-ig:

Nyomjuk pár másodpercig a SAVE gombot, megjelenik a SETUP felirat, miután beírta az egységárat, nyomja meg a kívánt PLU gombot. Előhíváskor elegendő a PLU gombot megnyomni, ha mégsem akarja használni C-vel kitörölheti.

Összeadás:

Tegye az árut a platóra

adja meg az egységárat

+ gomb

megjelenik az „add 1” felirat

(tetszés szerint ismételhető ill fix árat is bármikor hozzá lehet adni)

A végén a Σ gomb megnyomására kiírja hogy „ttp”, hány terméket adott össze és a végösszeget.

C gomb megnyomásával töröljük a kijelzőt.

Hibaüzenetek:

| | |
|-------|--|
| Z-Err | Nulla hiba, megváltozott a nulla pont az utolsó kalibráció óta |
| Err | Rosszul van beállítva a határérték |
| Err3 | Túlterhelési hiba |
| Err-b | cseréljen elemet |

- A mérlegre 1 év garanciát vállalunk, ami nem terjed ki rendellenes használatra, túlterhelés, beázás, törés esetére.
- A garancia telephelyi, tehát a szállítási költség a vevőt terheli ill az ő feladata.
- Az akkumulátorra fél év garanciát tudunk vállalni az eladástól számítva számla ellenében. Célszerű 0 állásba tenni a billenő kapcsolót a mérleg alján, ha hosszabb ideig nem használják és nincs a 230V-os hálózatba kötve (napokig)